

# 3 rok, 65 kvm

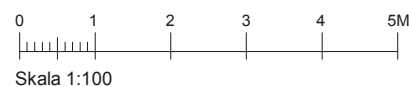
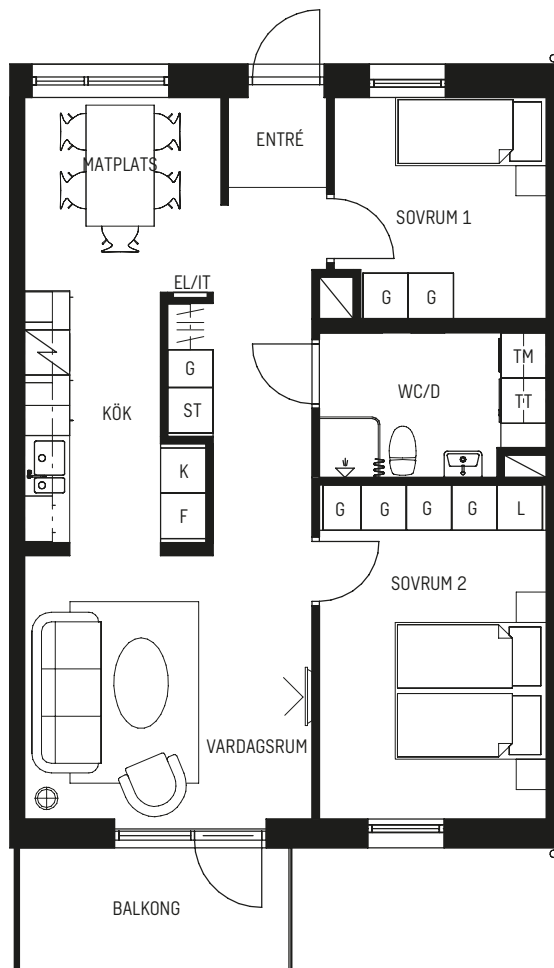

Takhöjd i lägenhet: 2,5 m om inget annat anges.

## Teckenförklaring

G	Garderob
L	Linneskåp
ST	Städskap
HS	Högskap
K	Kylskåp
F	Frys
K/F	Kyl/Frys
DM	Diskmaskin
M	Micro i överskåp
TM	Tvättmaskin med bänkskiva ovan
TT	Torktumlare med bänkskiva ovan
KM	Kombimaskin tvätt/tork med bänkskiva ovan
KLK	Klädkammare
	Spishäll med ugn
---	Inklädnad/överskåp i kök
	Kapphylla

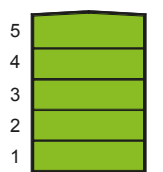

Våning

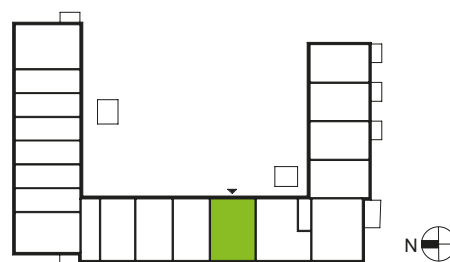

Plan

# UPPSTÄLLNING AV KÖK & BADRUM

Köksfläkt enligt ritning har ersatts med fläkt i skåp.

m = Plats för egen microvågsugn.

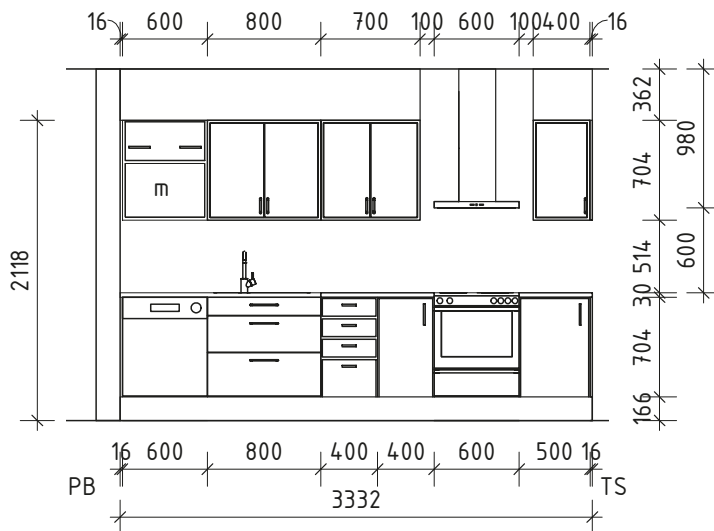

KÖK - K1b ELEVATION A

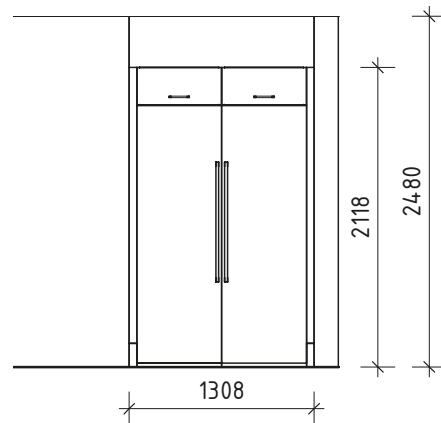

ELEVATION B

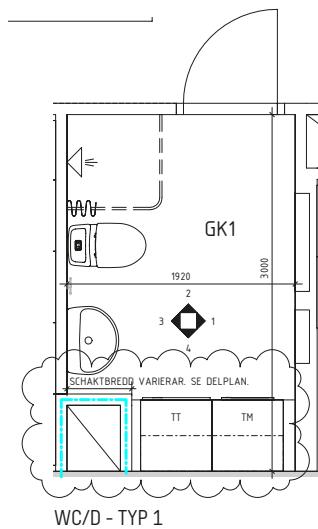

WC/D - TYP 1

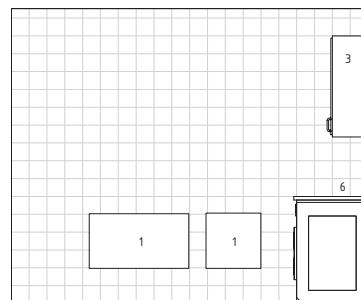

WC/D - TYP 1 - VY 1

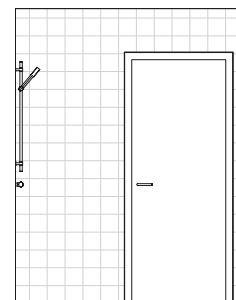

WC/D - TYP 1 - VY 2

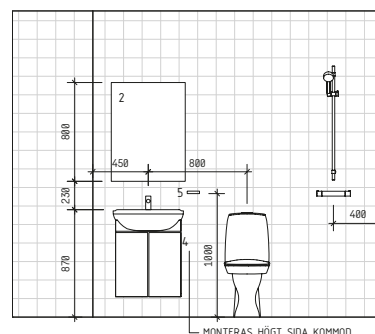

WC/D - TYP 1 - VY 3

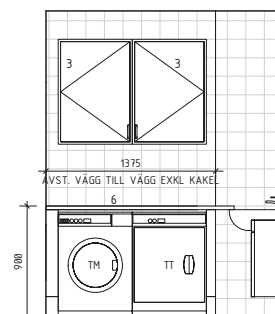

WC/D - TYP 1 - VY 4